

NEROSYSTEM

Ogrodzenie Nerosystem w niepowtarzalny sposób podkreśla współczesną architekturę domu oraz ogrodu. System ogrodzeń wyróżnia solidna konstrukcja i nowoczesny design oraz unikatowa na rynku kolorystyka.

Bezpieczna posesja to bezpieczna rodzina.



Gwarancja
5 lat



Powłoka
antykorozyjna



Malowanie
proszkowe

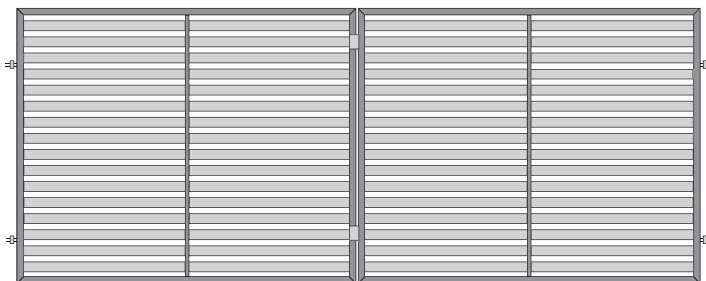

Brama dwuskrzydłowa

wysokość skrzydła: **1500 mm** szerokość skrzydła: **1950 mm**

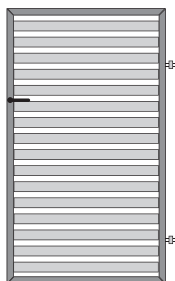

Furtka

wysokość: **1500 mm** szerokość: **860 mm**

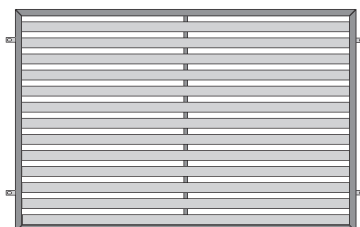

Przęsło płotu

wysokość: **1200 mm** szerokość całkowita: **2000 mm**

- ✓ dopuszcza się -1% tolerancję wymiarową wyrobu
- ✓ norma ISO 9227
- ✓ Nerosystem nie wymaga dodatkowych prac w celu ochrony przed działaniem czynników atmosferycznych (została zabezpieczona antykorozyjnie)

SCHEMAT MONTAŻU

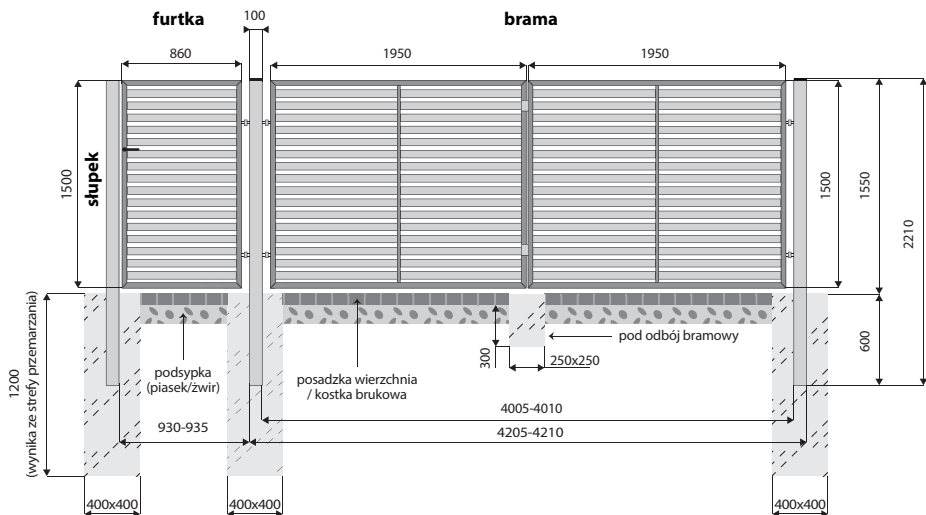

ZALECANE Odbój bramowy z tuleją pod rygiel



! UWAGI:

1. Wymiary podano w milimetrach.
2. Podana technologia jest przykładowa. Do wykonania fundamentów zaleca się korzystanie z doświadczonej firmy branżowej
3. Stosować beton (C16/20) - stare oznaczenie B20.
4. Orientacyjne zużycie betonu na zalanie słupków = $0,7m^3$.

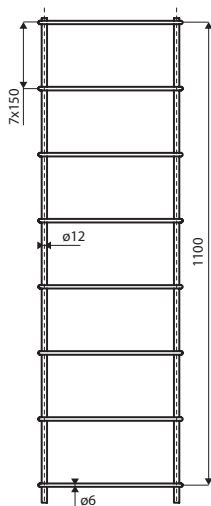

Pręty zbrojeniowe (wykaz na słupki):

- pręt $\phi 6mm$ - L = 1270 (8 szt.)=klasa A-0
- pręt $\phi 12mm$ - L = 1100 (4 szt.)=klasa A-III

Strzemień

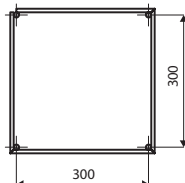

MONTAŻ PRZĘŚŁA

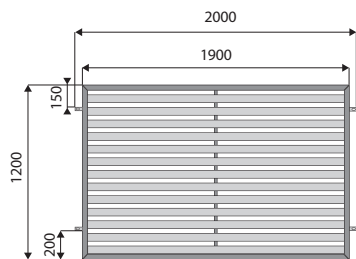

przęsło płotu

sposób 2

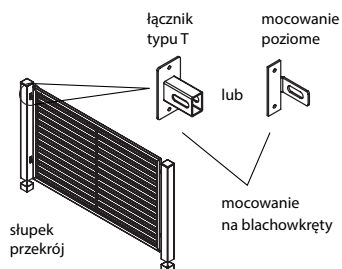

sposób 1

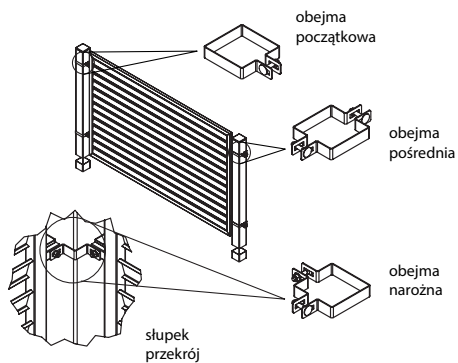

sposób 3

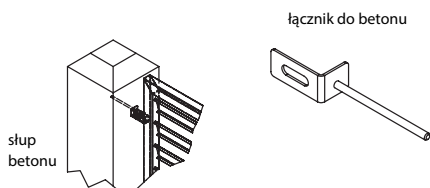

Akcesoria Nerosystem



obejma początkowa
• 50 mm x 50 mm
• 100 mm x 100 mm



obejma pośrednia
• 50 mm x 50 mm



obejma narożna
• 50 mm x 50 mm



słupek
• 50 mm x 50 mm
• 100 mm x 100 mm



łącznik typu T



mocowanie poziome



zamknięcie do furtki

WYMIARY W ŚWIETLE

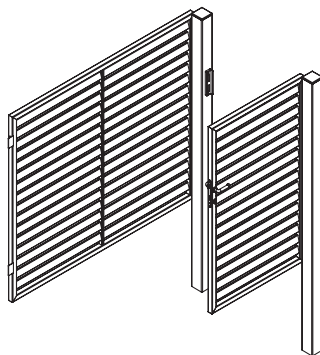
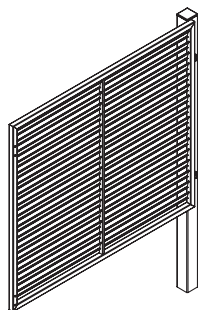
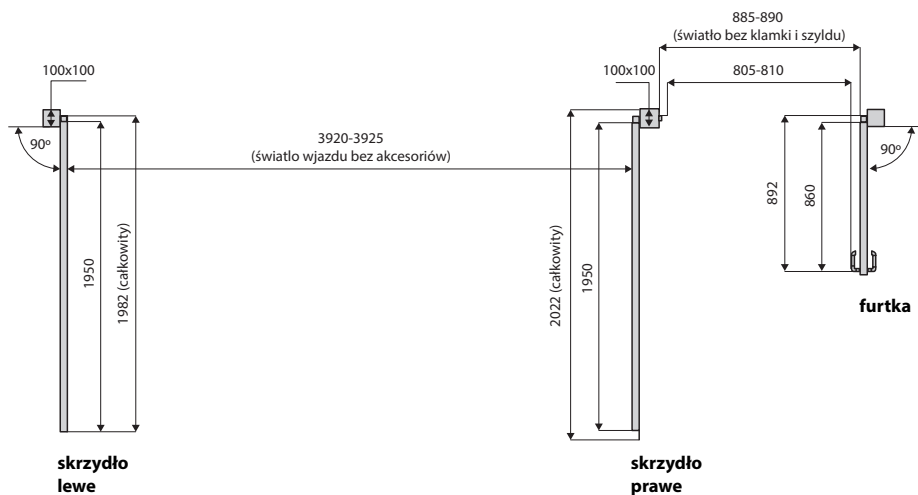

Metalkas Sp. z o. o.

Polska/Poland, 85-467 Bydgoszcz, ul. Deszczowa 63

tel. +48 52 372 27 47, fax +48 52 34 90 198

e-mail: biuro@metalkas.com.pl

www.metalkas.com.pl